

Панама "BUCKET POCKET", 25453

метод нанесения: термотрансфер, термотрансфер DTF, вышивка, вышивка шеврона

Вид спереди 25453.17

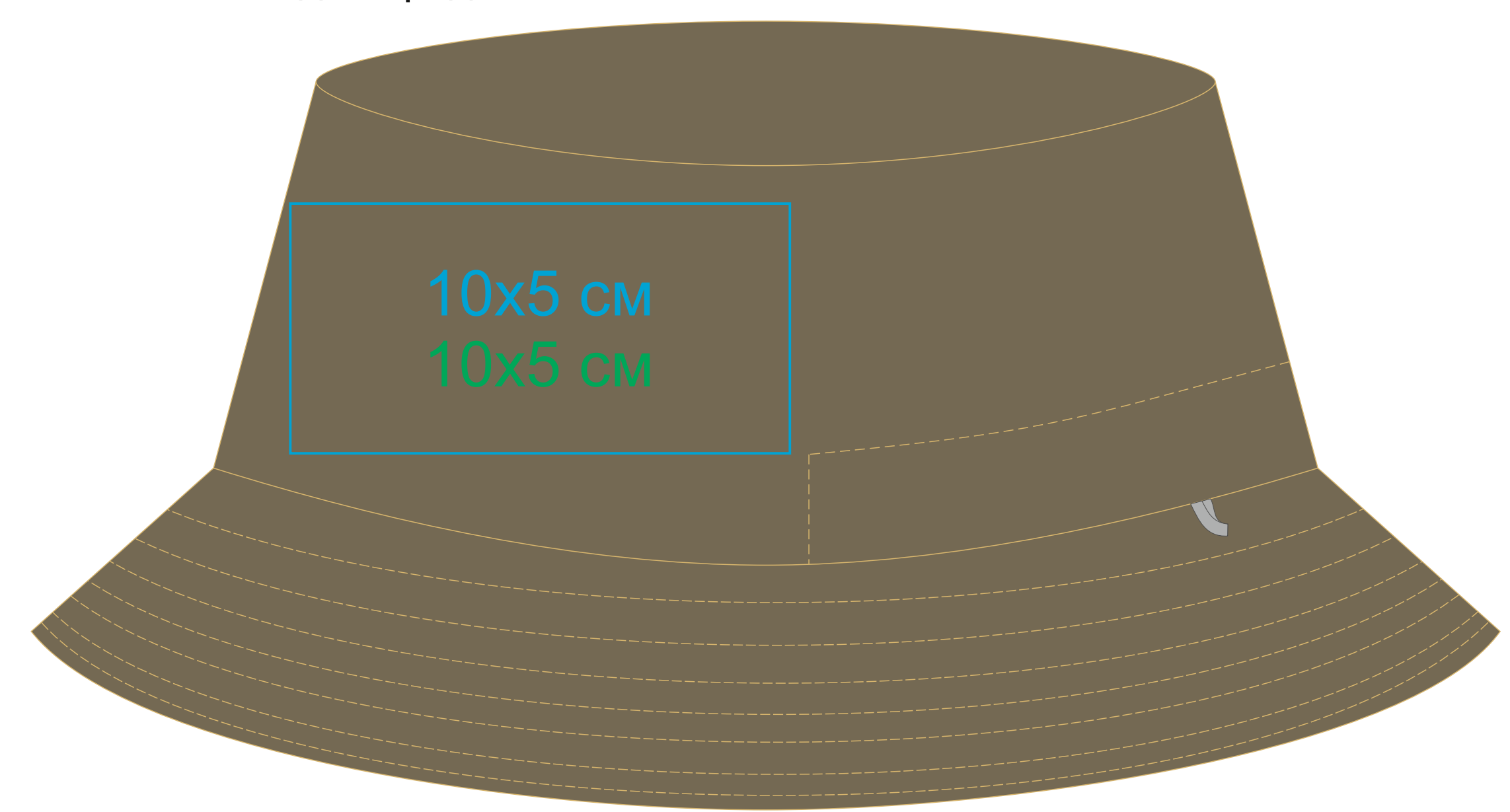

Вид сзади

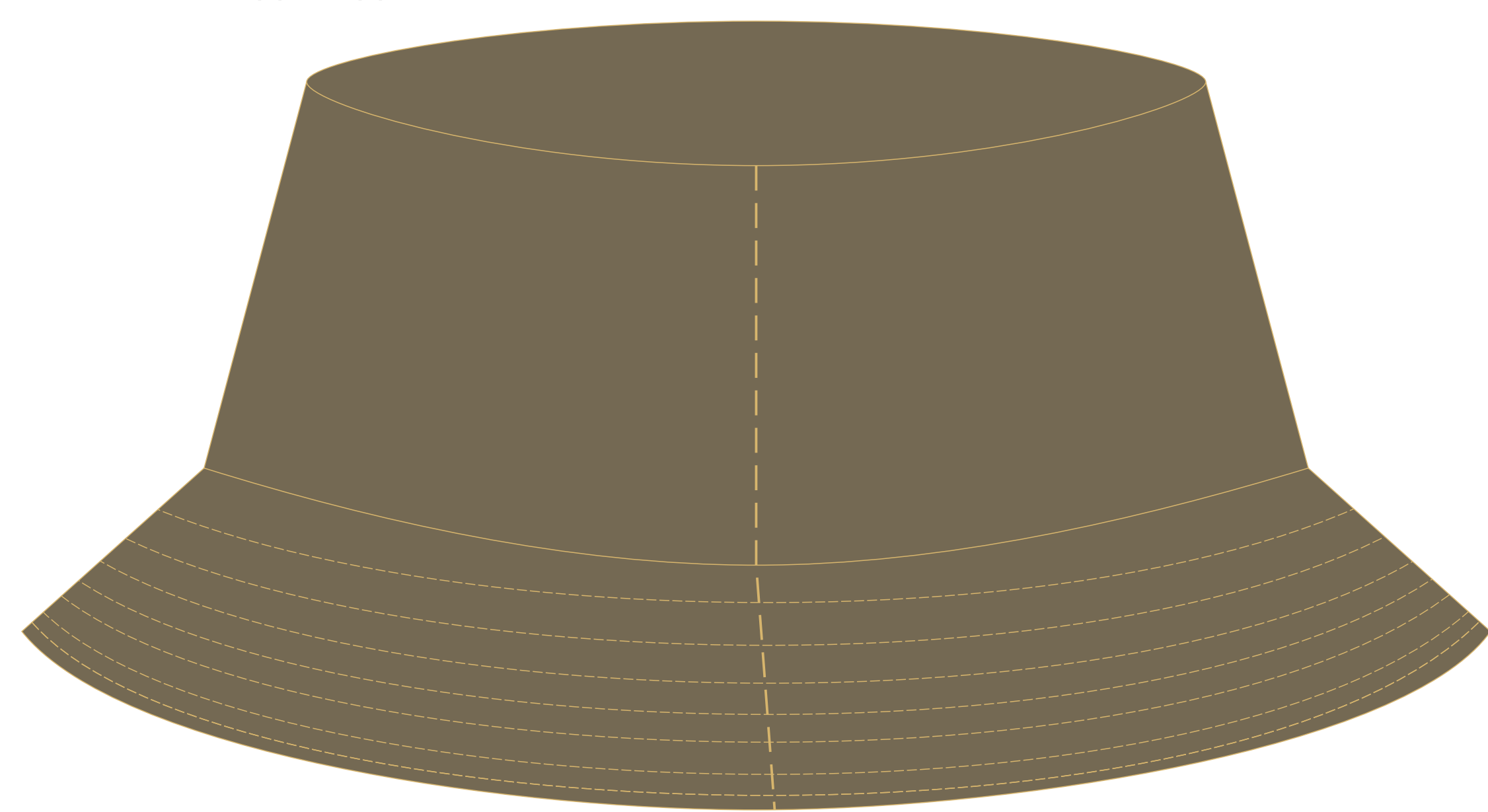

Шов

Вид спереди 25453.329

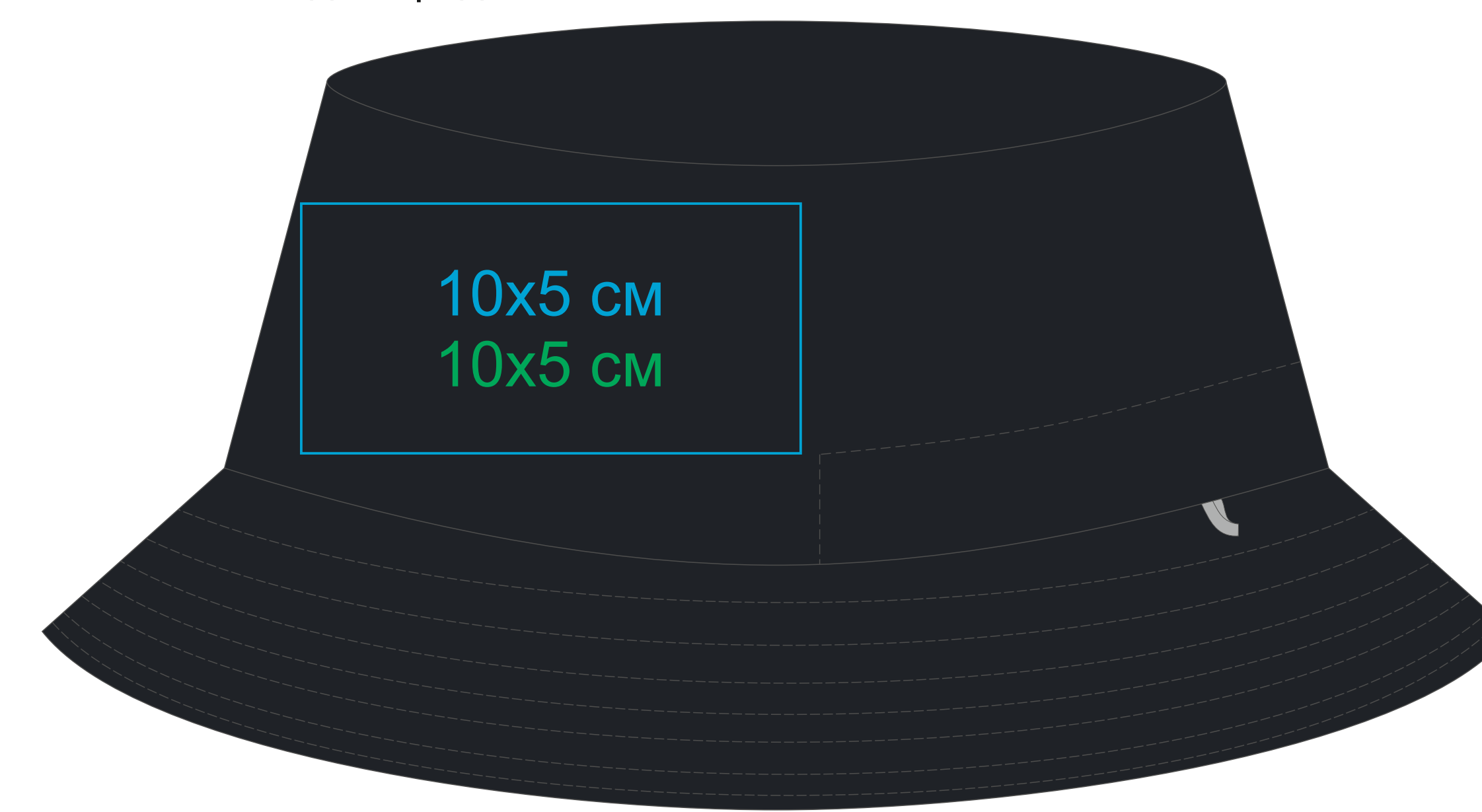

Вид сзади

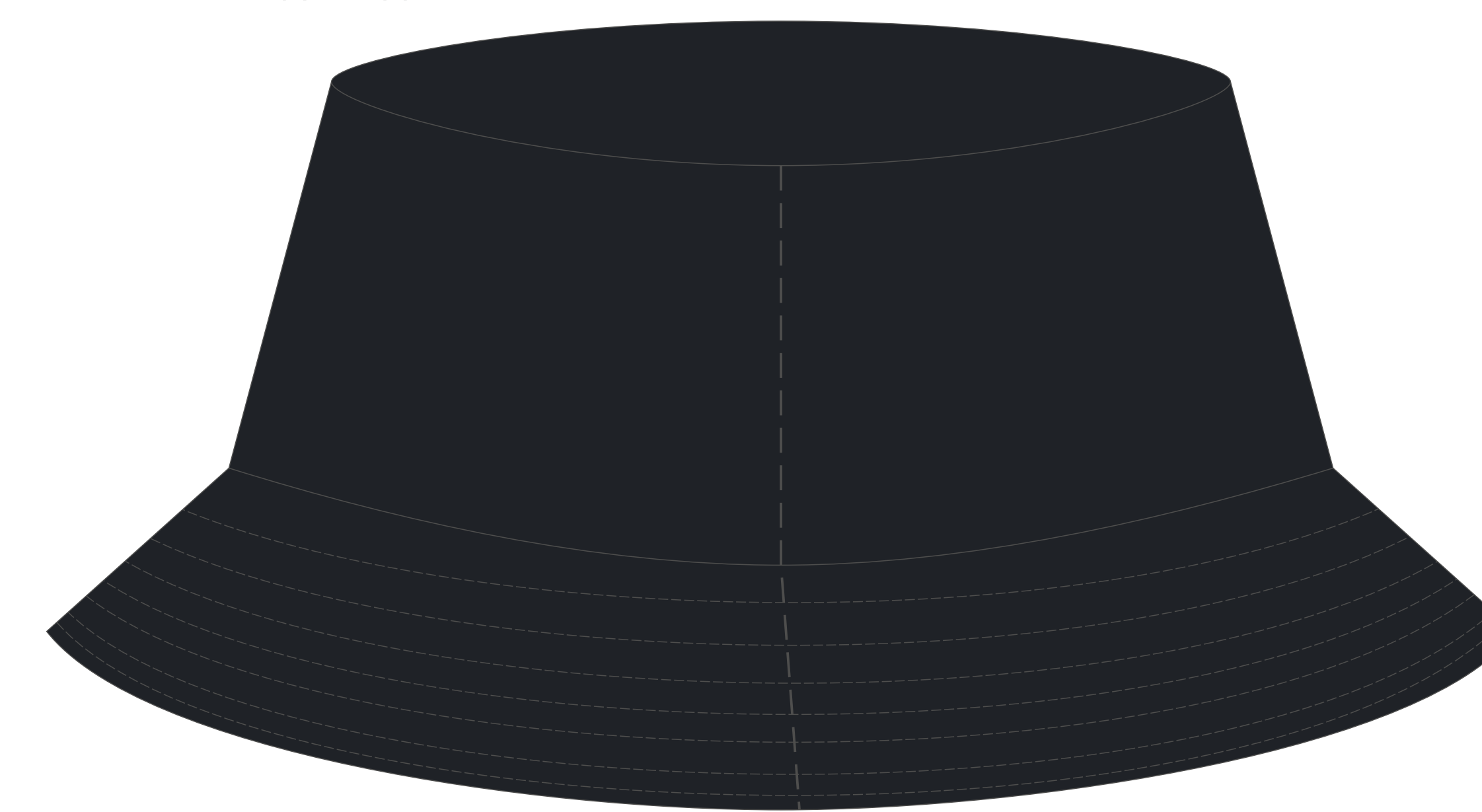

Шов

Вид слева от шва

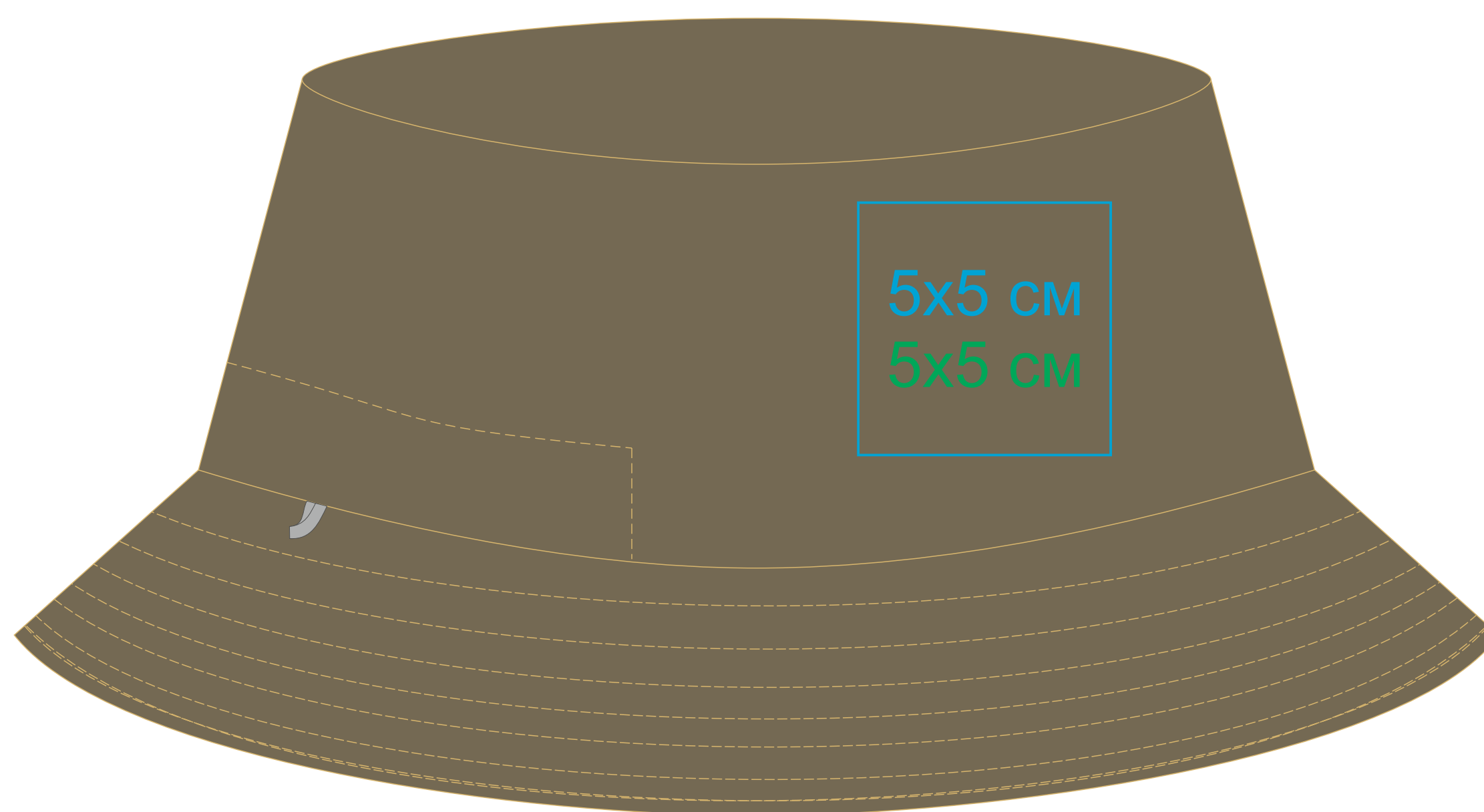

Вид справа от шва

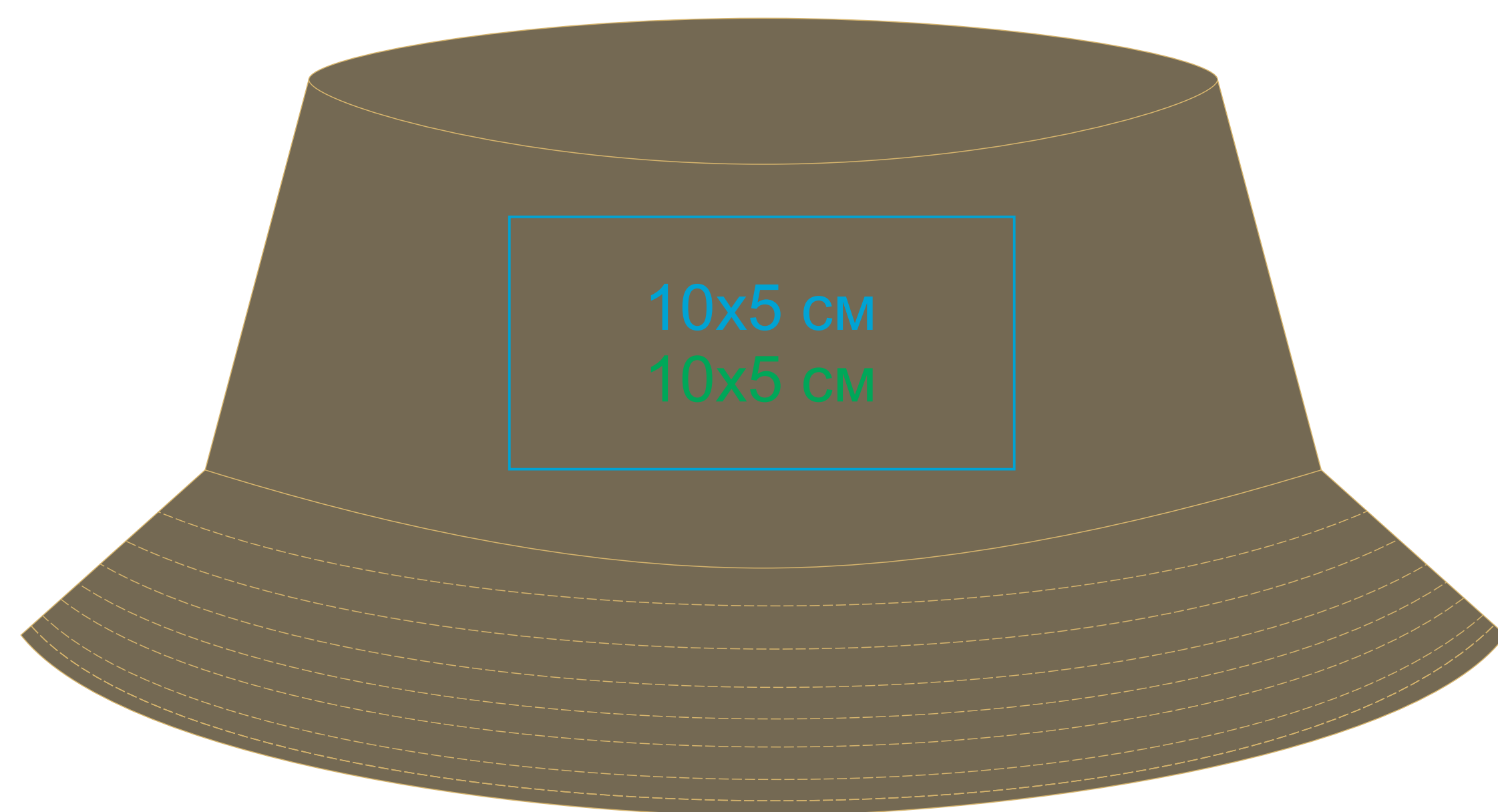

Вид слева от шва

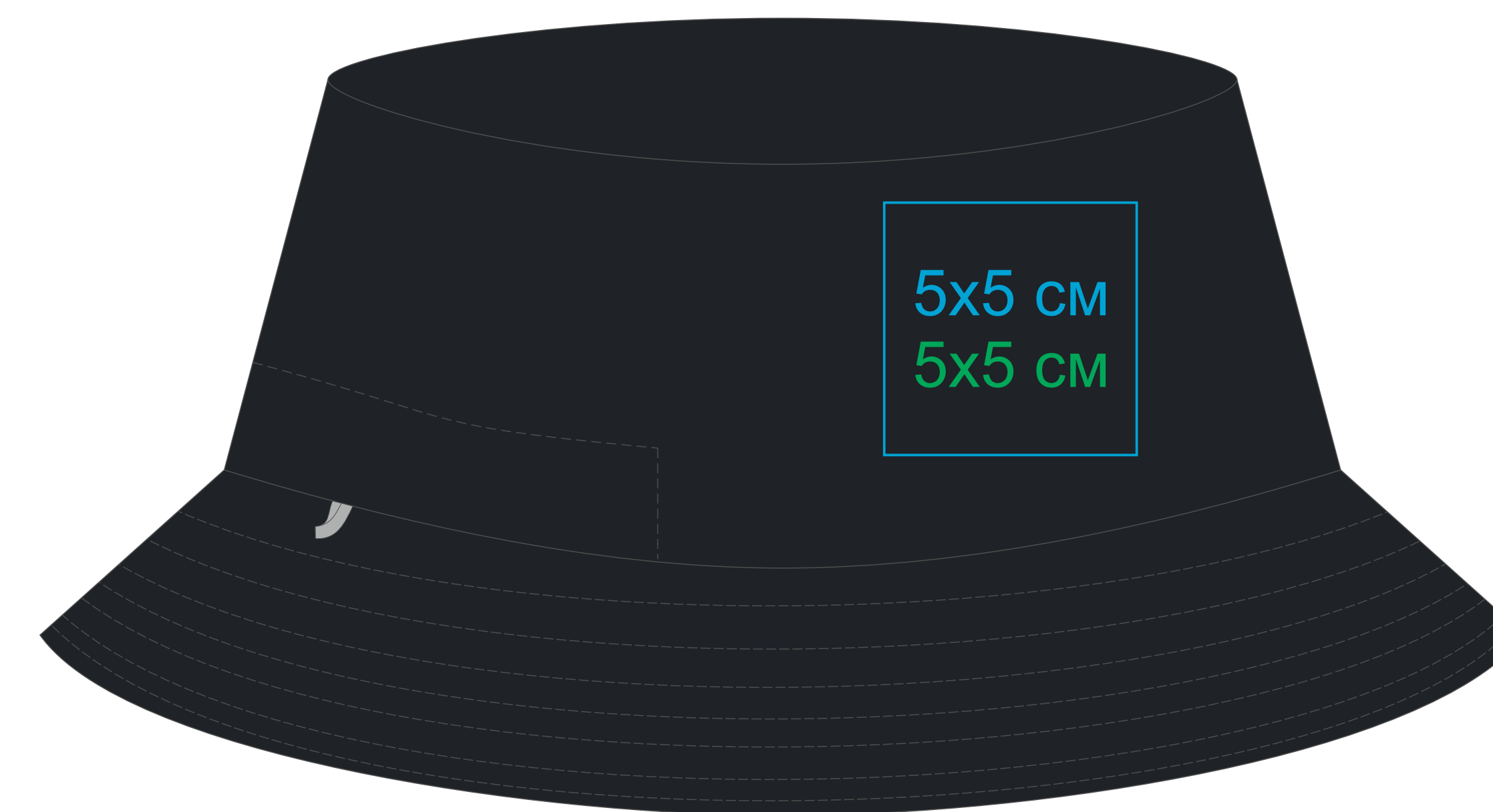

Вид справа от шва

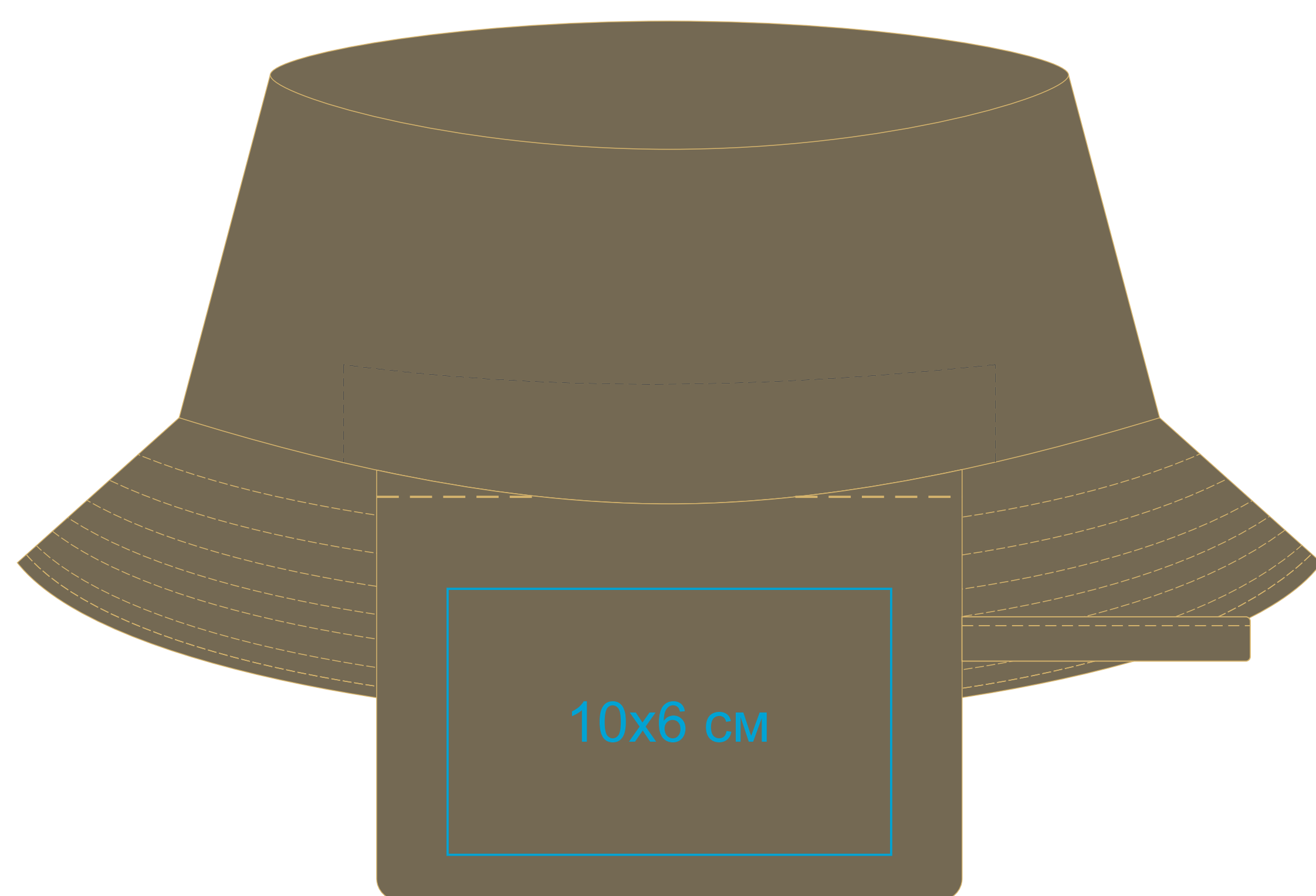
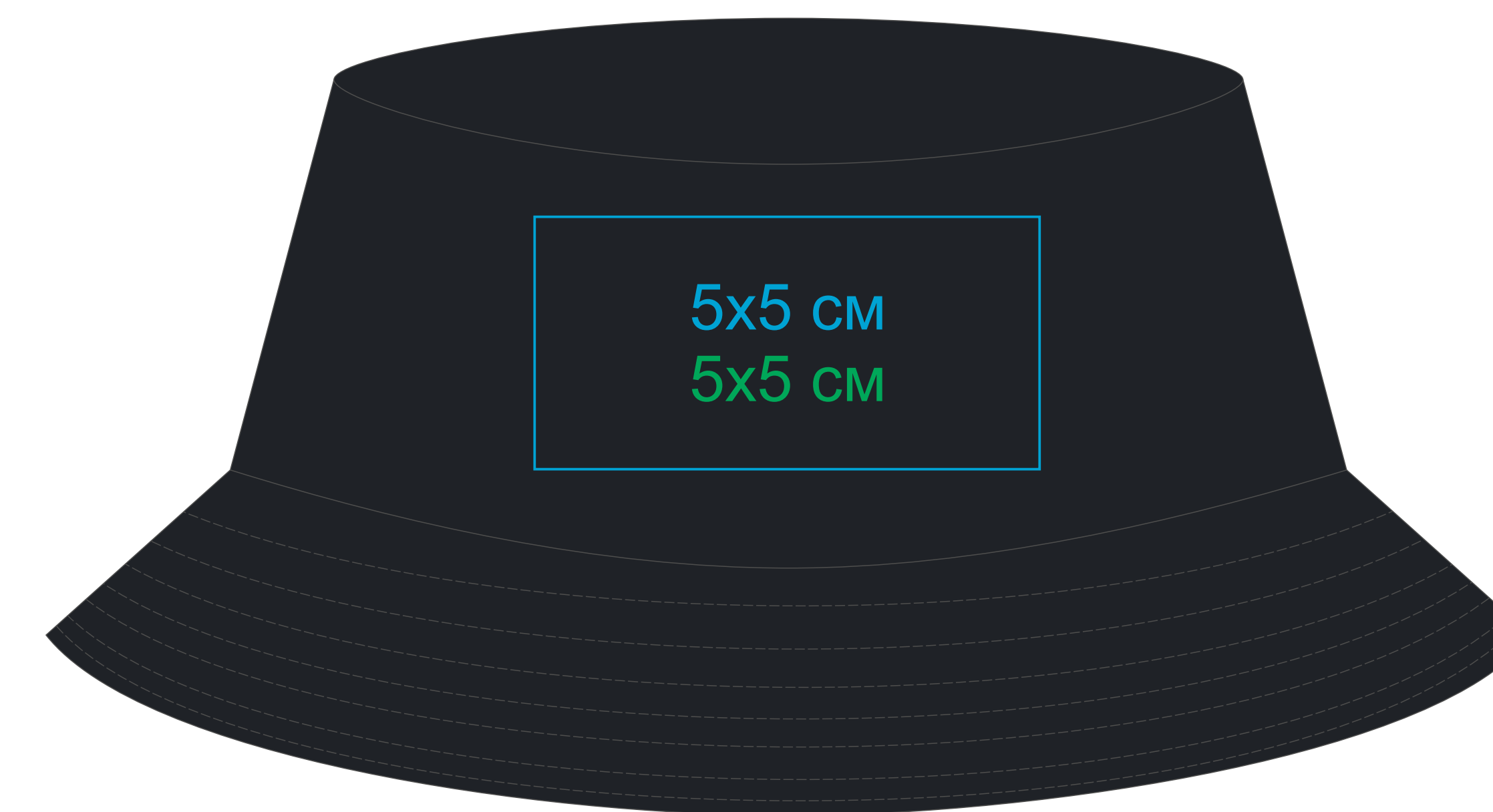

карман-чехол

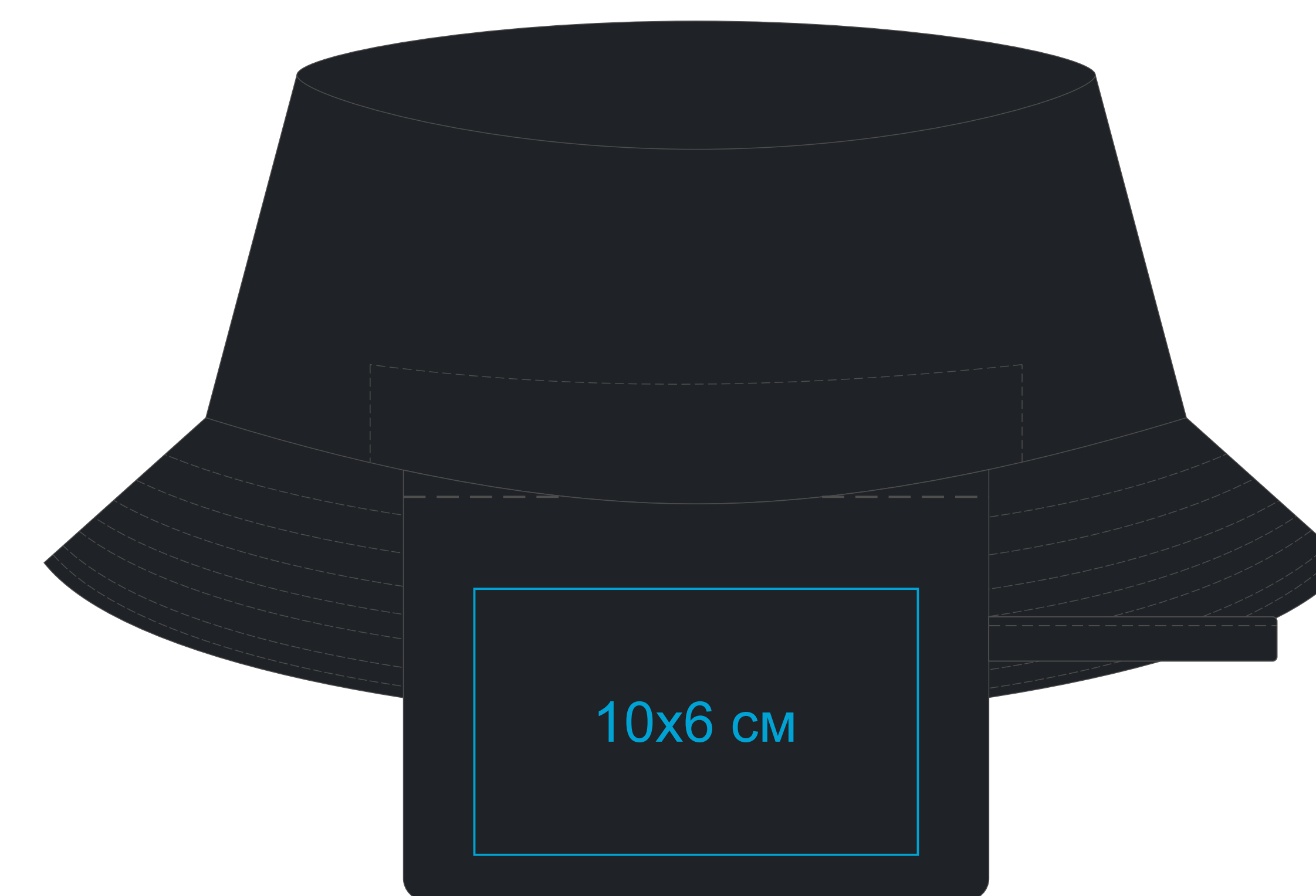

карман-чехол

Вид спереди 25453.309

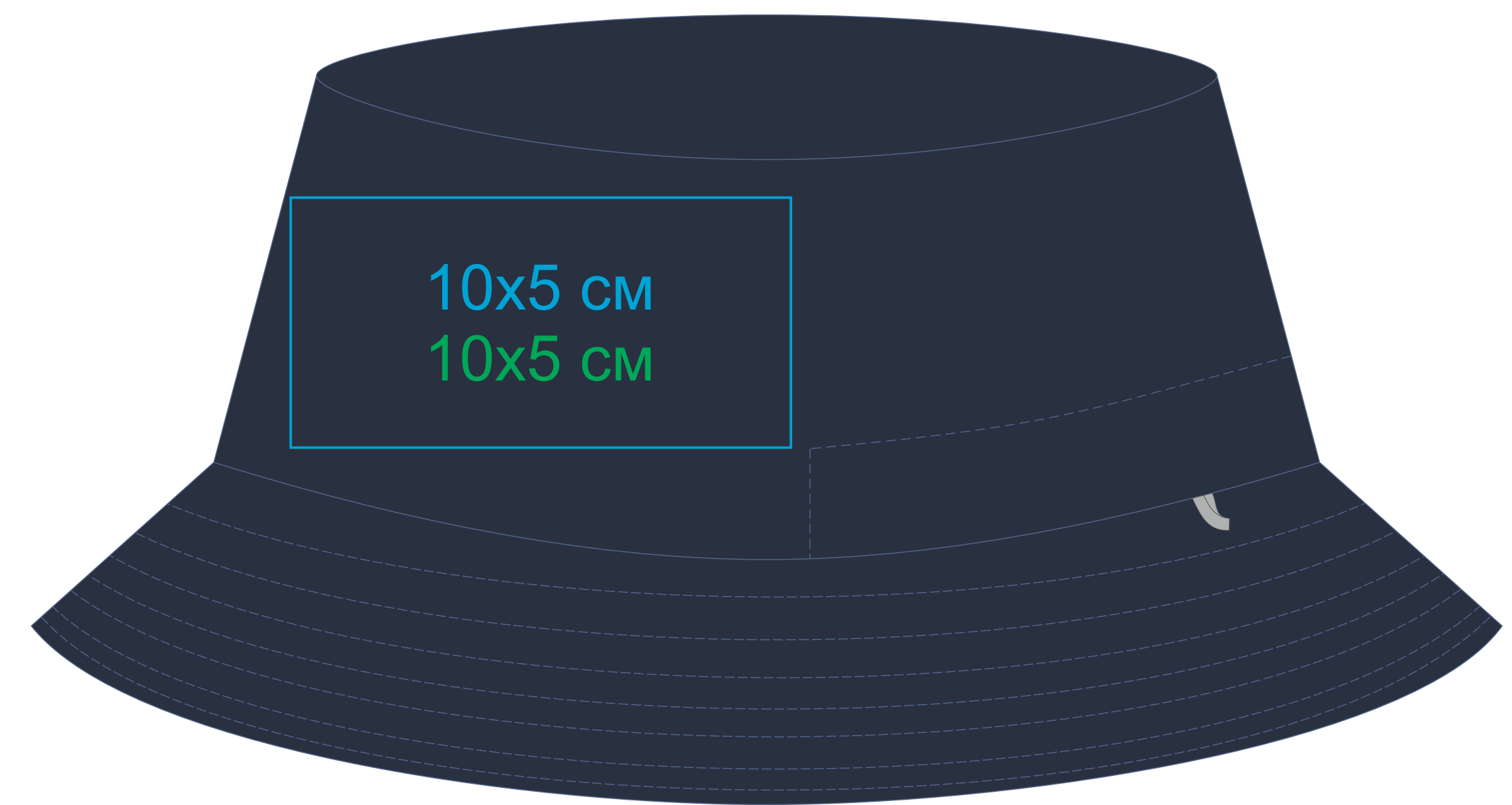

Вид сзади

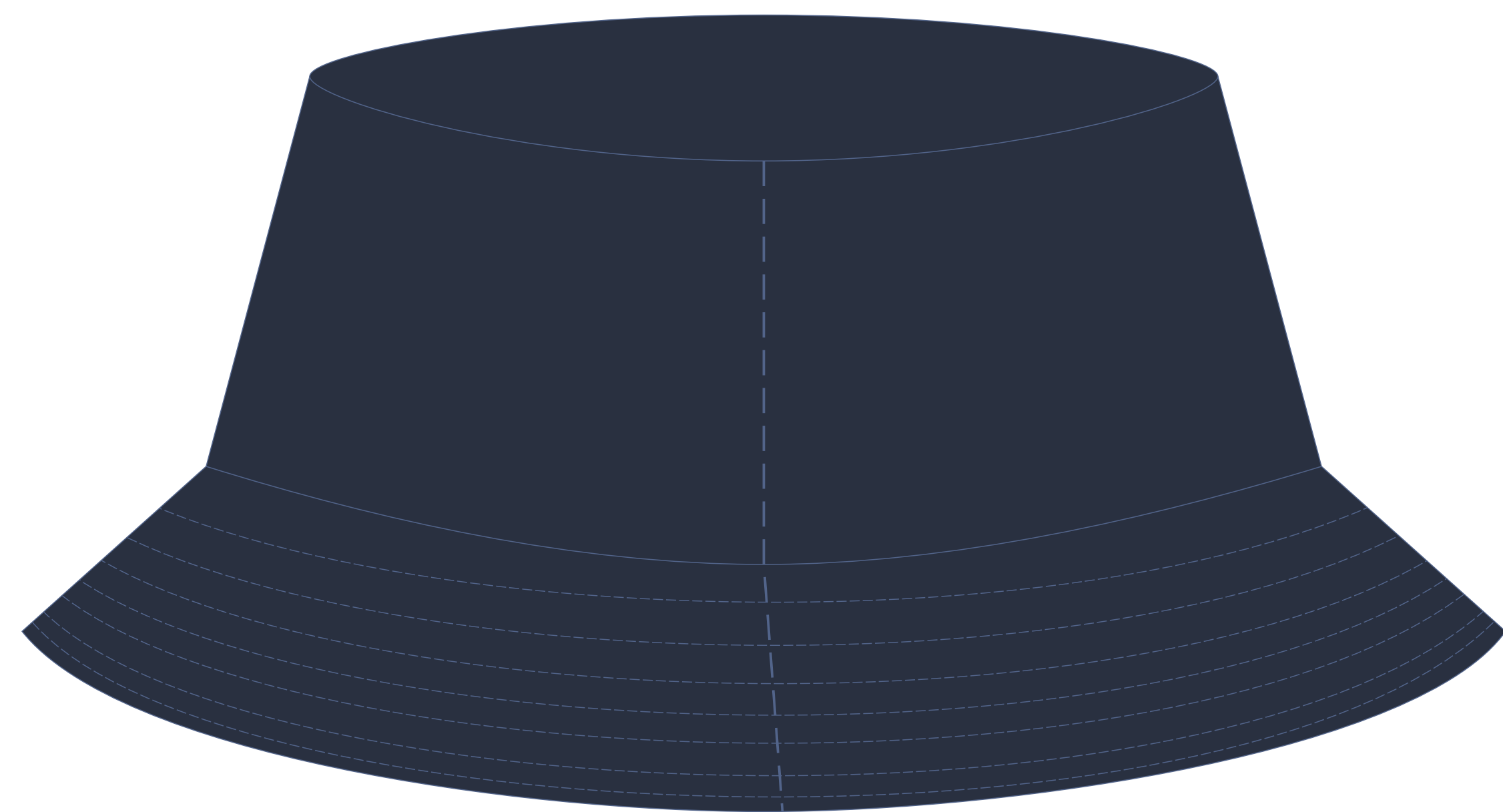

Шов

Вид слева от шва

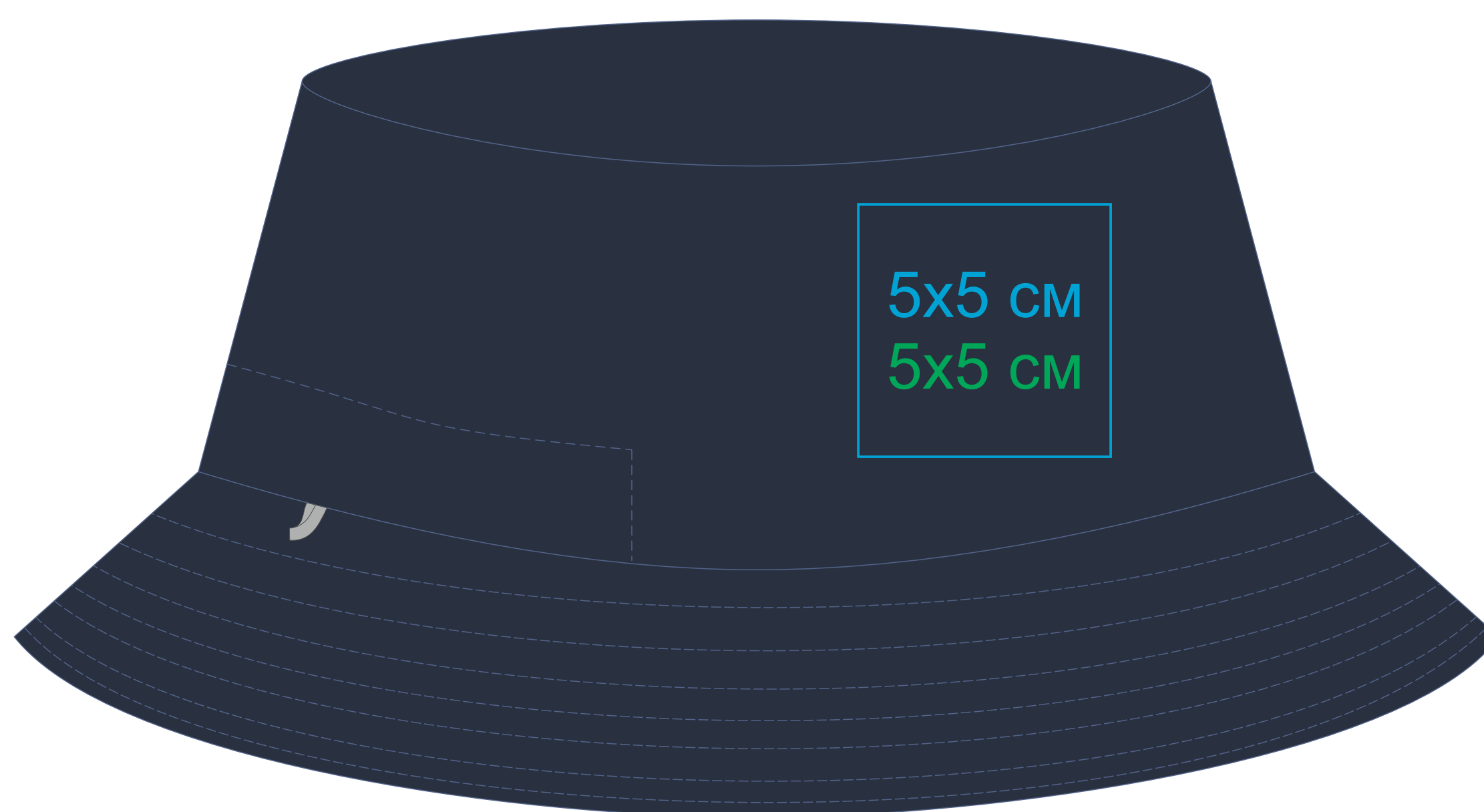

Вид справа от шва

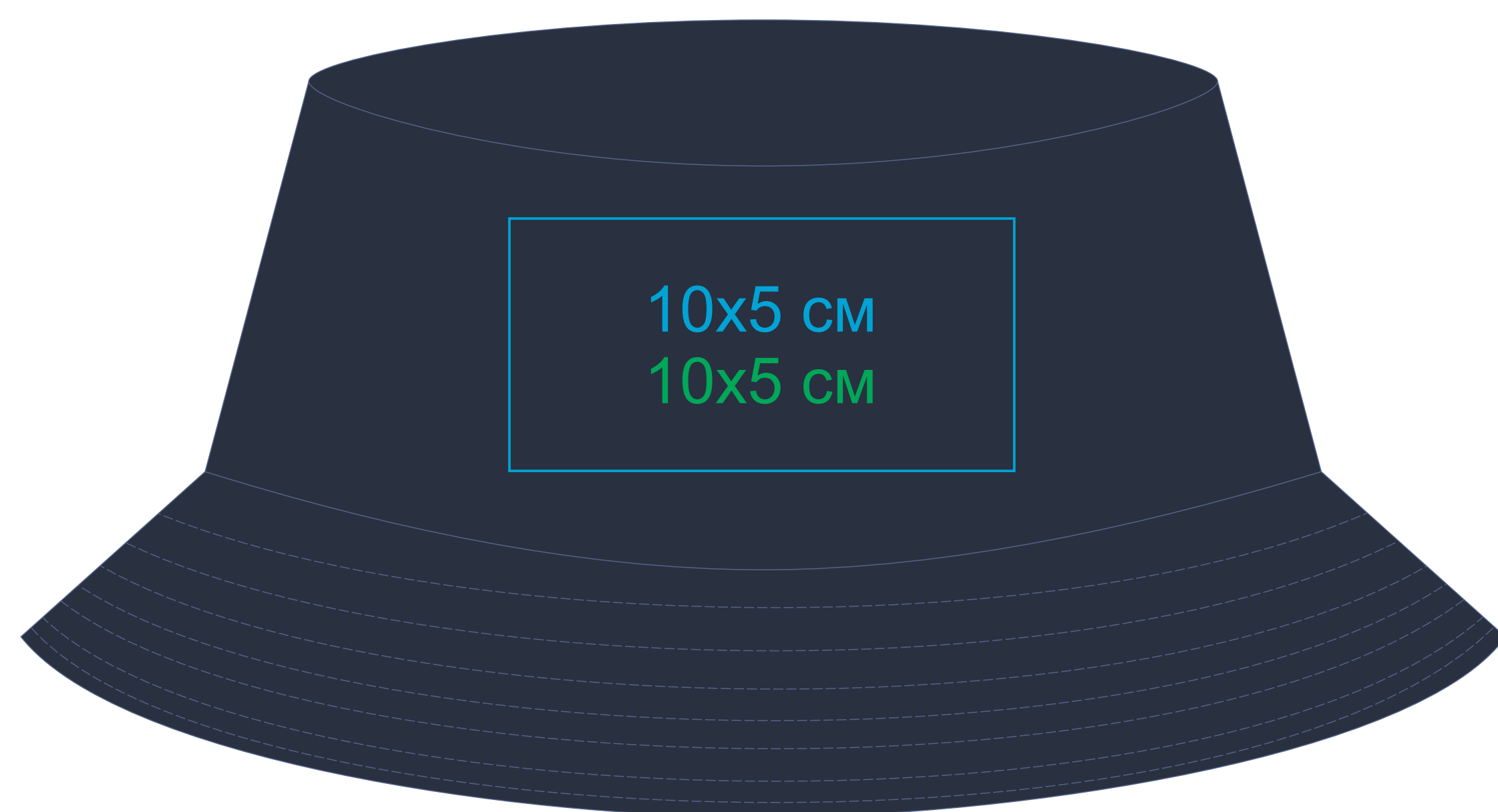

карман-чехол